

# Gewerbespülen mit Unterbau **Generelle Information**

Edelstahl-Gewerbespülen mit Bautiefe 600/700 mm, in verschiedenen Ausführungen.

## Ausstattung

### Becken

Becken tiefgezogen, naht- und fugenlos eingeschweißt, schallgedämmt, mit Ablaufprägung 1 1/2", mit Ablaufgarnitur G 1 1/2 B, Messing verchromt, ohne Hahnlochbohrung, Abdeckung dreiseitig gekantet mit Umschlag, Rückseite aufgekantet

## Ausstattung

### Abtropffläche

Abtropffläche gerillt mit Gefälle zum Becken links oder rechts (L = links/R = rechts - bei Auftragserteilung unbedingt angeben)

## Standrohrventil

Standrohrventil G 1 1/2 B, mit Gummidichtung

## Ausstattung

### Unterbau

Gewerbespüle und Unterbau verschweißt, Arbeitshöhe 850 mm, Gesamthöhe inkl. Aufkantung 950 mm, Unterbau offen, mit dreiseitiger Blende aus Edelstahl, 4 Füße aus Vierkantrohren 40 x 40 mm, höhenverstellbare Füße mit Kunststoffschraubstollen

## Hinweis:

Hahnlochbohrungen bau-seits oder auf Anfrage gegen Aufpreis möglich



Abbildung ähnlich

## Material

Edelstahl-Rostfrei, Werkstoff 1.4301, CrNiSt 18/10

## Abmessung

siehe Artikelnummer

## Beispiel 31304 R

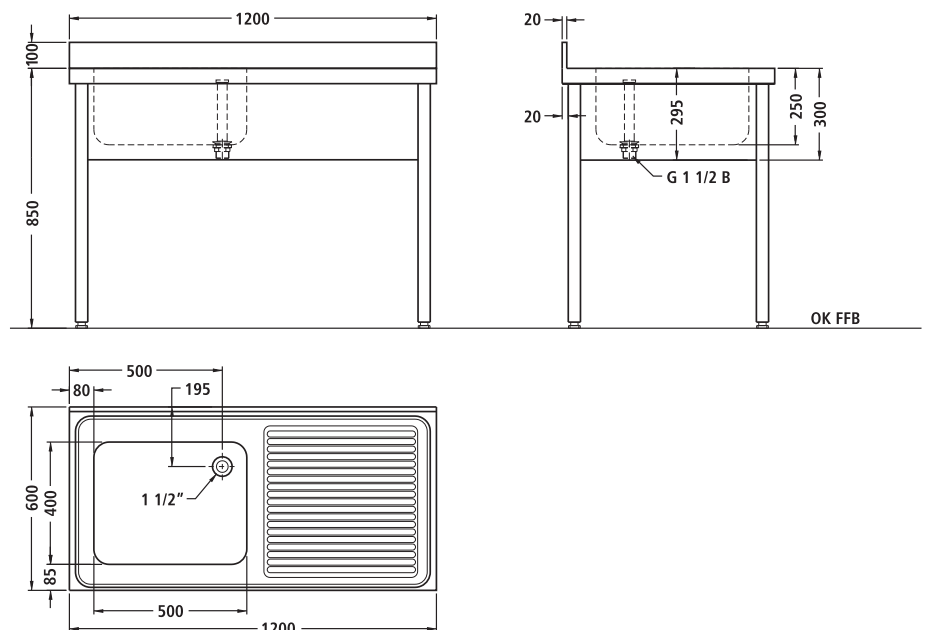

# Gewerbespülen mit Unterbau **Bautiefe 600 mm**

Artikel Art.-Nr.	Abmessungen L x B in mm	Beckengrösse L x B x T in mm
---------------------	----------------------------	---------------------------------

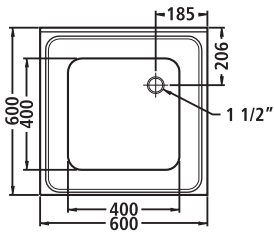

## 1 Becken, Gesamtlänge 600 mm

- Gewerbespüle inkl. Unterbau

**31302 N\*** 600 x 600 x 850 400 x 400 x 250

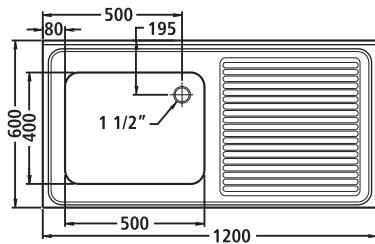

## 1 Becken, 1 Abtropffläche, Gesamtlänge 1200 mm

- Gewerbespüle inkl. Unterbau

**31304 L/R\*** 1200 x 600 x 850 500 x 400 x 250

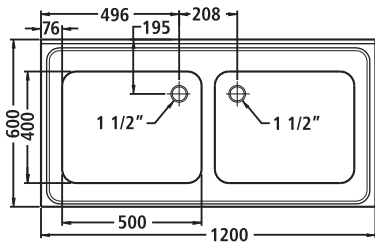

## 2 Becken, Gesamtlänge 1200 mm

- Gewerbespüle inkl. Unterbau

**31306 N\*** 1200 x 600 x 850 500 x 400 x 250

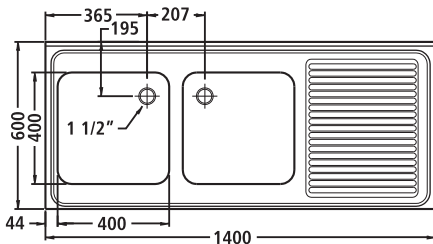

## 2 Becken, 1 Abtropffläche, Gesamtlänge 1400 mm

- Gewerbespüle inkl. Unterbau

**31308 L/R\*** 1400 x 600 x 850 400 x 400 x 300

3

\* Art. nicht lagermäßig

**N** = nur Becken

**L** = Abtropffläche links **R** = Abtropffläche rechts

# Gewerbespülen mit Unterbau **Bautiefe 700 mm**

Artikel Art.-Nr.	Abmessungen L x B in mm	Beckengröße L x B x T in mm
---------------------	----------------------------	--------------------------------

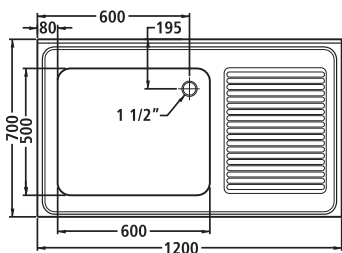

**1 Becken, 1 Abtropffläche, Gesamtlänge 1200 mm**  
 - Gewerbespüle inkl. Unterbau  
**31312 L/R\***      1200 x 700 x 850      600 x 500 x 320

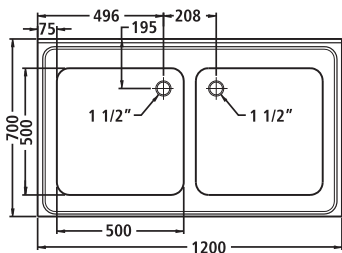

**2 Becken, Gesamtlänge 1200 mm**  
 - Gewerbespüle inkl. Unterbau  
**31314 N\***      1200 x 700 x 850      500 x 500 x 300

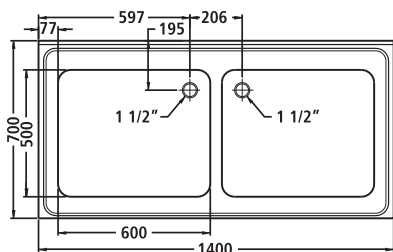

**2 Becken, Gesamtlänge 1400 mm**  
 - Gewerbespüle inkl. Unterbau  
**31316 N\***      1400 x 700 x 850      600 x 500 x 320

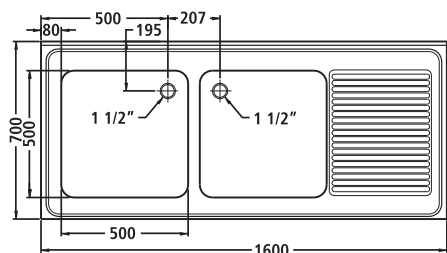

**2 Becken, 1 Abtropffläche, Gesamtlänge 1600 mm**  
 - Gewerbespüle inkl. Unterbau  
**31318 L/R\***      1600 x 700 x 850      500 x 500 x 300

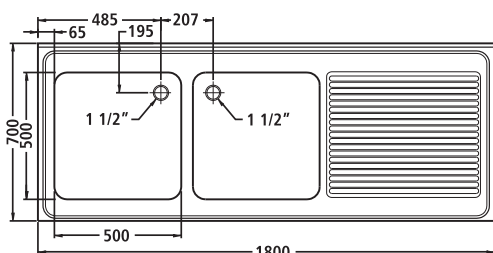

**2 Becken, 1 Abtropffläche, Gesamtlänge 1800 mm**  
 - Gewerbespüle inkl. Unterbau  
**31320 L/R\***      1800 x 700 x 850      500 x 500 x 300

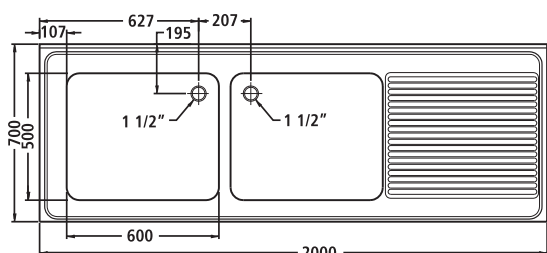

**2 Becken, 1 Abtropffläche, Gesamtlänge 2000 mm**  
 - Gewerbespüle inkl. Unterbau  
**31322 L/R\***      2000 x 700 x 850      600 x 500 x 320

02/10 Technische Änderungen vorbehalten

\* Art. nicht lagermäßig

**N** = nur Becken  
**L** = Abtropffläche links    **R** = Abtropffläche rechts

